

# SLIT CURTAIN

スリットカーテン







食品施設や工場のバックヤードに。

## Slit curtain



室内の間仕切りに。

## Hyper accordion sheet indoor



薄手のシートはコストパフォーマンス重視型。

## Hyper curtain indoor

## **I N D E X**

---

スリットカーテン	P.3
室内用 ハイパーアコーディオンシート	P.7
室内用 ハイパーカーテン	P.11
効果	P.13
物性表一覧	P.14

# Slit curtain

## スリットカーテン

防虫・防塵。外からの混入物を最小限に。



静電防虫オレンジ

### ●使う人を第一に

スリットカーテンは短冊型の塩ビ製ビニールカーテンです。短冊型のシートは扉の開閉をスムーズにし、どこからも出入り自由なことが最大の特長。シートタイプで衛生的な環境づくりが可能です。

### ●室内環境を大事に

シート間の出入りが素早く出来るスリットカーテンは冷暖房効果アップ。室内を一定の環境に保つことが出来ます。

### ●クリアなシートで高い採光性

シートはニーズに応じたタイプをご用意。透明性が高いタイプでは、採光性が良いため、作業場など室内を明るくします。

### ●防災効果

スリットカーテンの防災シートは(財)日本防災協会の試験に合格。

試験番号 A2140611~13、15~17

登録番号 E-13-40520

を受けております。防災工場の間仕切りなど防災対応などに安心してお使いいただけます。



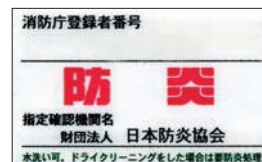

\*マーク表示が対応シートになります。





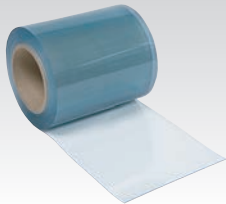

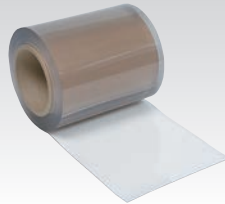
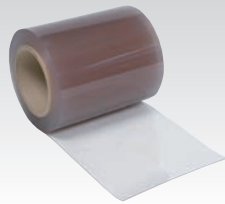
●シート見本

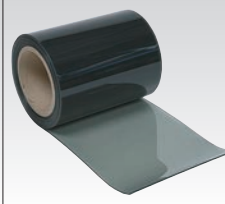
フラット

静電透明			静電防虫オレンジ			超耐寒			防災静電透明*			防災静電防虫オレンジ*			スモーク		
																	
透明性が高く、柔軟ですので色々な場所に活躍するシートです。工場やスーパーマーケットなど人の出入りが多い場所に最適です。			建物への虫の混入を防ぐオレンジシートは食品工場や24時間稼働の工場などで効果を発揮します。			冷蔵庫・冷凍庫用タイプのシートです。冷凍食品工場などの中扉や寒冷地倉庫の間仕切りに適しています。			防災性能を要求される工場や倉庫の出入り口、火気を使用する工場の間仕切りに。			防虫効果のあるオレンジシートに、防災性能をプラスしたシートです。			日除け用フラットタイプのシートです。西日除けや直射日光が当たる場所の色あせを防ぎます。		
寸法 厚み(t)×幅(m/m)	巻数 (m)	重量 (kg/m)	寸法 厚み(t)×幅(m/m)	巻数 (m)	重量 (kg/m)	寸法 厚み(t)×幅(m/m)	巻数 (m)	重量 (kg/m)	寸法 厚み(t)×幅(m/m)	巻数 (m)	重量 (kg/m)	寸法 厚み(t)×幅(m/m)	巻数 (m)	重量 (kg/m)	寸法 厚み(t)×幅(m/m)	巻数 (m)	重量 (kg/m)
2×100	24	0.27	2×100	24	0.27	2×100	24	0.27	—	—	—	—	—	—	—	—	—
2×200	12, 30	0.6	2×200	12, 30	0.6	2×200	12, 30	0.6	2×200	12, 30	0.6	2×200	30	0.6	—	—	—
2×300	12, 30	0.8	2×300	12, 30	0.8	2×300	12, 30	0.8	2×300	12, 30	0.8	2×300	30	0.8	—	—	—
3×200	30	0.8	3×200	30	0.8	3×200	30	0.8	—	—	—	—	—	—	—	—	—
3×300	12, 30	1.2	3×300	12, 30	1.2	3×300	12, 30	1.2	3×300	12, 30	1.2	—	—	—	3×300	30	1.2
4×300	30	1.6	4×300	30	1.6	—	—	—	—	—	—	—	—	—	—	—	—

リブ付き

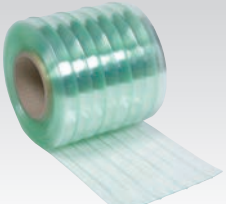
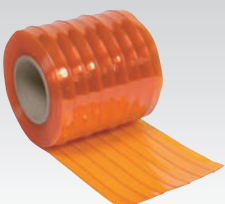
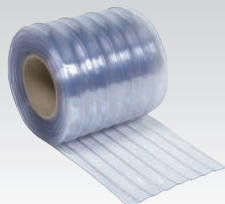
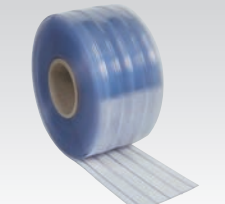
シート両面にリブ(凸)が付いているためキズがつきにくく、塩ビ特有のベタツキを改良したタイプです。

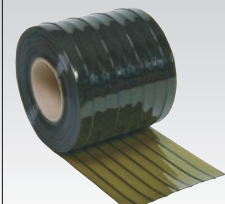
静電透明			静電防虫オレンジ			超耐寒			防災静電透明*			防災静電防虫オレンジ*			防虫オプトロンシート		
																	
静電透明シートのリブ付タイプです。			静電防虫オレンジのリブ付タイプです。			冷蔵庫・冷凍庫用のリブ付タイプです。			防災静電透明のリブ付きタイプです。			防災静電防虫オレンジのリブ付きタイプです。			虫の習性を利用することで飛翔昆虫誘引率を大幅にカット。		
寸法 厚み(t)×幅(m/m)	巻数 (m)	重量 (kg/m)	寸法 厚み(t)×幅(m/m)	巻数 (m)	重量 (kg/m)	寸法 厚み(t)×幅(m/m)	巻数 (m)	重量 (kg/m)	寸法 厚み(t)×幅(m/m)	巻数 (m)	重量 (kg/m)	寸法 厚み(t)×幅(m/m)	巻数 (m)	重量 (kg/m)	寸法 厚み(t)×幅(m/m)	巻数 (m)	重量 (kg/m)
2×200	12, 30	0.7	2×200	12, 30	0.7	2×200	12, 30	0.7	2×200	30	0.7	2×200	30	0.7	2×200	30	0.7
2×300	12, 30	0.9	2×300	12, 30	0.9	2×300	30	0.9	2×300	30	0.9	2×300	30	0.9	2×300	30	0.9
3×200	30	0.9	3×200	30	0.9	3×200	30	0.9	—	—	—	—	—	—	—	—	—
3×300	12, 30	1.3	3×300	12, 30	1.3	3×300	30	1.3	—	—	—	—	—	—	3×300	30	1.3

間仕切り(広幅)用

静電透明		静電防虫オレンジ		防災静電透明*	
寸法	巻数	寸法	巻数	寸法	巻数
1mm×91.5・183cm 2mm×91.5cm	12m	1mm×91.5・183cm 2mm×91.5cm	12m	1mm×91.5cm 2mm×91.5cm	12m

※軟質塩化ビニールシートは、カットしますと収縮しますので、2~3%長めにカットしてください。

(その分以上の余尺は巻いております)

※シート幅規格は+0mm~-5mmで設定しております。

200幅シートで195~200mm幅、

300幅シートで295~300mm幅となります。







●各シートのオーバーラップ率 (※数字はおおよその目安です)

MCシリーズ・ZSシリーズの場合

■取付金具：固定式、スライド式

シート幅 100mm (シート厚 2mm)

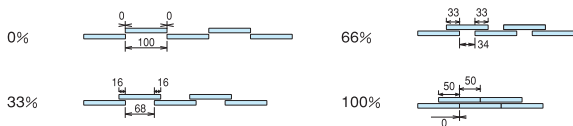

シート幅 200mm (シート厚 2mm・3mm)

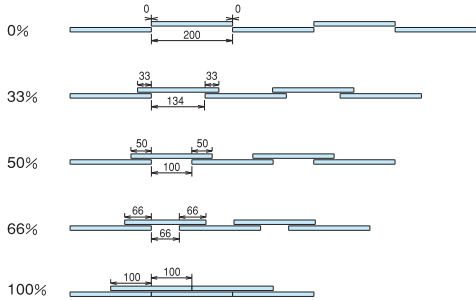

シート幅 300mm (シート厚 2mm・3mm・4mm)

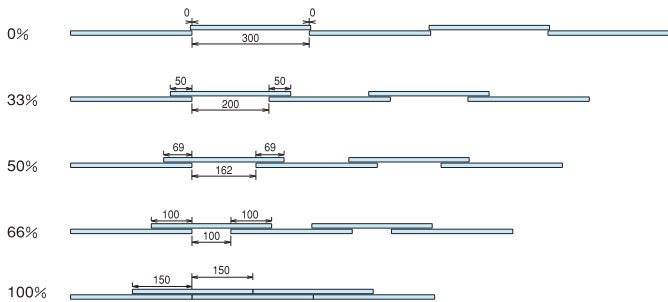

■取付金具：アコーディオン式

シート幅 100mm      シート幅 200mm



シート幅 300mm

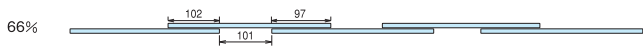

SWシリーズの場合

■取付金具：固定式、スライド式 (50%のみ)

シート幅 200mm (シート厚 2mm・3mm)

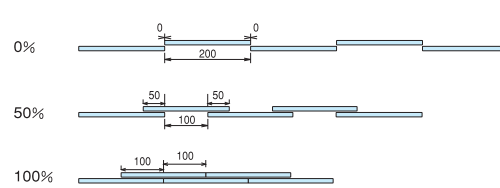

■取付金具：固定式、スライド式 (33%、66%のみ)

シート幅 300mm (シート厚 2mm・3mm・4mm)

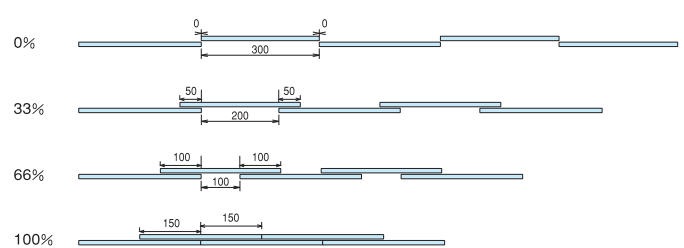

■取付金具：アコーディオン式

シート幅 300mm (シート厚 2mm・3mm・4mm)

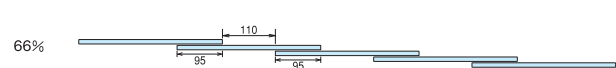

● 施工例

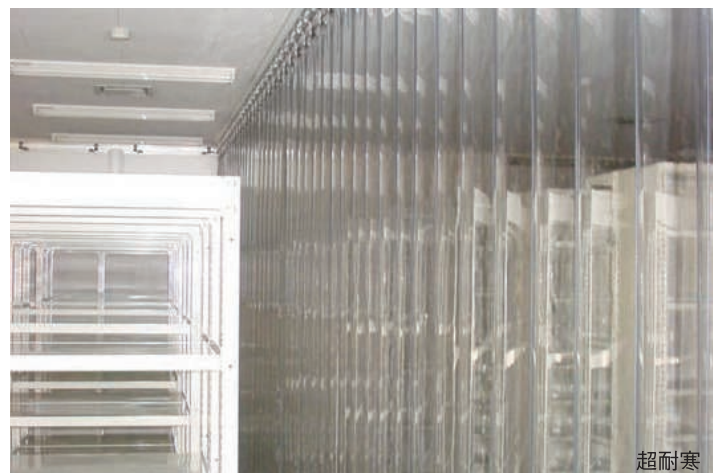



# Hyper accordion sheet indoor

## ハイパー アコーディオンシート (室内専用)

シートが織り出す伸縮機能で  
室内空間を美しく演出。



静電透明

シートの接合を最小限に抑えたハイパーアコーディオンシートは、室内で舞う粉塵や風を大幅にカット。シートは厚みがあるため耐久性も優れています。

また、引き戸感覚の開閉が行えるので開け閉めは滑らか。開放時のたたみ代は開口の約1/10(250Wタイプ)と小さく、開口部を大きく取ることが可能です。シートは綺麗に折りたたまれるため、美観を損ないません。

### ● 防災効果

試験番号 A2140614  
登録番号 E-13-40520

\*マーク表示が対応シート  
になります。

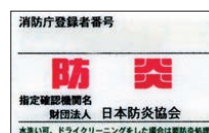

●シート見本



●開閉構造模式図

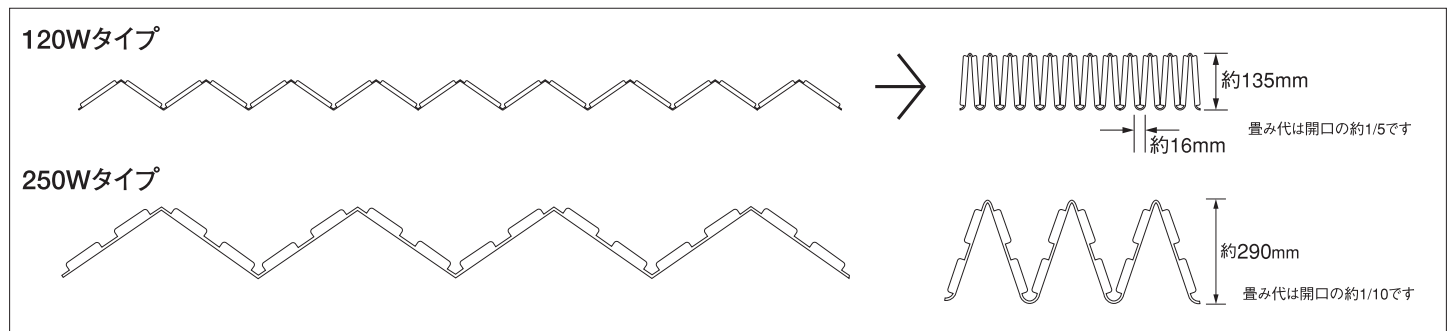

●接続方法

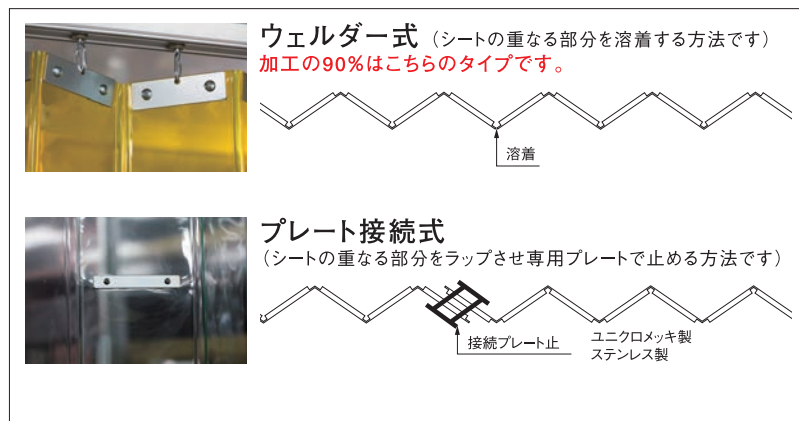

●施工例

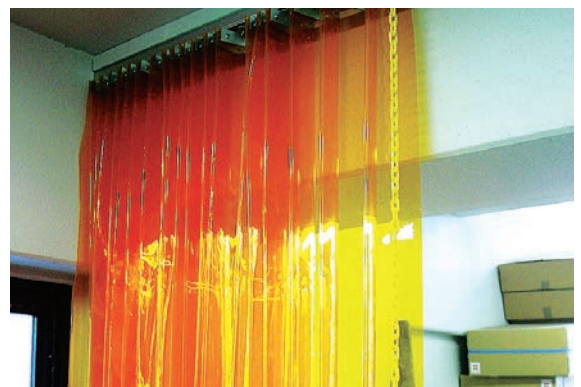

静電防虫オレンジ

●原反サイズ 1.3t×1170巾×12m

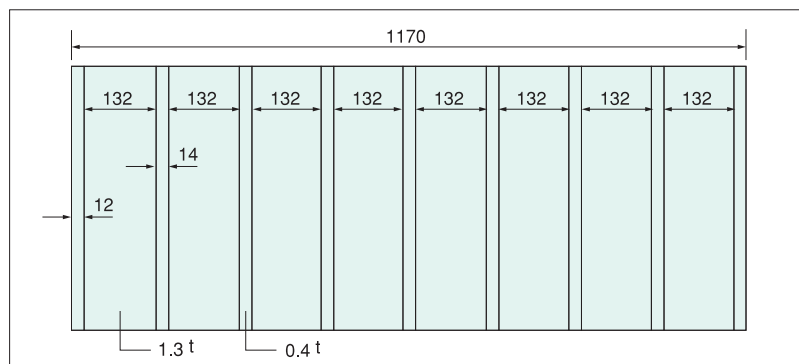

静電透明



## ●吊り金具

120Wタイプ



250Wタイプ



オプション SUS 304タイプ

120W用

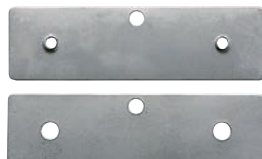

250W用

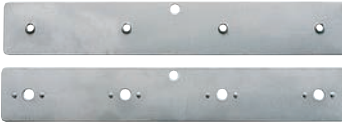

120Wハンガー

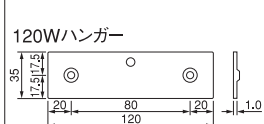

●ユニクロメッキ仕上げ

250Wハンガー (H5000以上用)

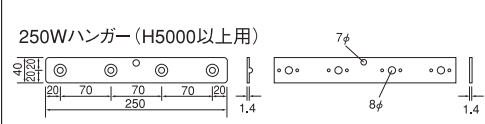

●ユニクロメッキ仕上げ

## ●SW大型アルミカーテンレール

レール長さ (大型アルミ2m・3m・4m・500R)



SW大型アルミカーテンレール

重量:1mあたり約0.8kg

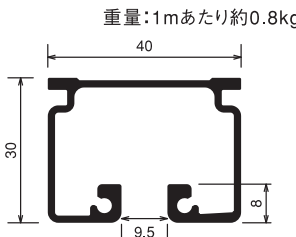



ストッパー



エンドストッパー



特殊ランナー  
(耐荷重用 約10kg)

## ●オプション



大型アルミカーテンレール500R

引分け用取手付開閉金具 (マグネット面詳細図)





大型シングルブラケット



大型天井ブラケット

引分けの場合、ボール前後方向はどちらでも良いですが、上図の方向が綺麗に見えて納まります。



レール下部隙間用シート  
(防炎静電タイプ0.5t糸入り)



レール下部隙間用シート  
(防虫タイプ0.55t糸入り)



ブラチェーン・SUSふさかけ



マジックテープ (50巾) 加工 片引き用  
(受けは両面テープ付きになります)



マジックテープ (50巾) 加工 引分け用



丸落とし



片引き用取手付開閉金具



引分け用取手付開閉金具



片引き用受け金具

## ●SW大型ステンレスカーテンレール

レール長さ (ステンレス大型レール2m・3m・4m・530R)



重量:1mあたり約1.1kg







シングルブラケット



天井ブラケット



エンドストッパー



ワンタッチランナー

※ステンレスカーテンレールをご使用の際は、必ずシングルブラケットor天井ブラケットをご使用ください。

## ●その他

- ・ 畳み代の計算方法はランナー数×20ミリ+30ミリ(ストッパー部分)となります。(概算寸法は120Wタイプで開口の約1/5、250Wタイプで開口の約1/10です)
- ・ 重量はシート、レール込みで約2.5kg/miです。
- ・ 取手付開閉金具は片引きで1セット約6kg、引分け用で1セット約12kgとなります。
- ・ その他の仕様につきましてもお相談下さい。

● 施工例



防虫オプトロン



耐寒透明



防炎静電シート



静電防虫オレンジ



# Hyper curtain indoor

## ハイパーカーテン (室内専用)

室内を明るく、空調のパーテーションに。



一般透明

シートの特長を生かし、更にレール部品が充実したハイパーカーテンは、耐久性を高めた糸入りタイプをはじめ、カラー・種類も豊富にご用意。人の動きに応じて、広い室内をハイパーカーテンで仕切り、必要なスペースのみ風を送ることで省エネ気流を実現。同時に、採光環境も室内同レベルを求めることが可能です。また、ハイパーカーテンはコストパフォーマンスも重視。室内環境を大切にしながら、導入コストは最小限に抑えたいユーザーの方におすすめです。

### ●仕様参考図

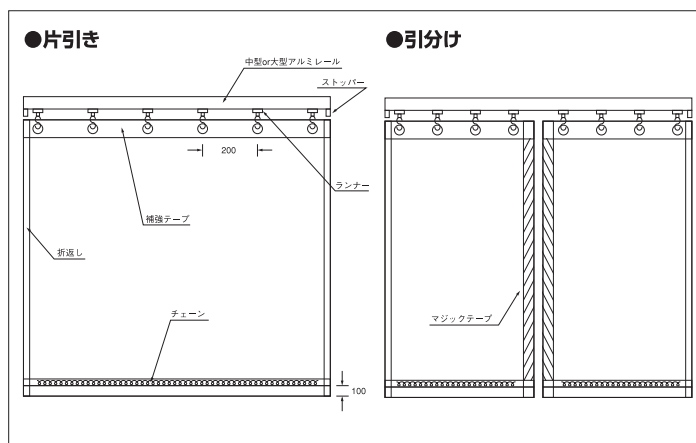

シート+大型レール重量:0.3! 1m<sup>2</sup>あたり約1.2kg  
0.5! 1m<sup>2</sup>あたり約1.5kg

## ●シート見本

一般透明		ハイパーカーテンライトブルー*		ハイパーカーテンライトグリーン*		ハイパーカーテン防虫オレンジ*		ハイパーカーテン耐熱*		ハイパーカーテンブロンズ*		遮熱透明*	
寸法 厚み(t)×幅(m/m)	巻数 (m)	寸法 厚み(t)×幅(m/m)	巻数 (m)	寸法 厚み(t)×幅(m/m)	巻数 (m)	寸法 厚み(t)×幅(m/m)	巻数 (m)	寸法 厚み(t)×幅(m/m)	巻数 (m)	寸法 厚み(t)×幅(m/m)	巻数 (m)	寸法 厚み(t)×幅(m/m)	巻数 (m)
0.3×1370	30	0.3×1370	30	0.3×1370	30	0.3×1370	30	0.3×1070	30	0.3×1370	30	0.3×1070	30
0.5×1370	30	0.5×1370	20										

重量:0.3t 1m<sup>2</sup>あたり約0.4kg  
0.5t 1m<sup>2</sup>あたり約0.7kg

## ●シート見本 ●シート見本(糸入り)

不燃		透明		防災静電透明*		防災防虫*		耐寒防災透明*	
寸法 厚み(t)×幅(m/m)	巻数 (m)	寸法 厚み(t)×幅(m/m)	巻数 (m)	寸法 厚み(t)×幅(m/m)	巻数 (m)	寸法 厚み(t)×幅(m/m)	巻数 (m)	寸法 厚み(t)×幅(m/m)	巻数 (m)
0.27×2030	30	1cmます目 0.3×2030	50	5mmます目 0.42×2030	50	1cmます目 0.5×2030	30	1cmます目 0.55×2030	30
		2cmます目 0.3×2030	50	1cmます目 0.55×2030	30	2cmます目 0.5×2030	30	1.5cmます目 0.25×2030	50
				2cmます目 0.55×2030	30	1cmます目 0.3×2030	50		

重量:0.3t 1m<sup>2</sup>あたり約0.4kg  
0.5t 1m<sup>2</sup>あたり約0.7kg

## ●カーテンレール

中型アルミカーテンレール レール長さ(中型アルミ2m・3m・4m・300R)

重量:1mあたり約0.6kg

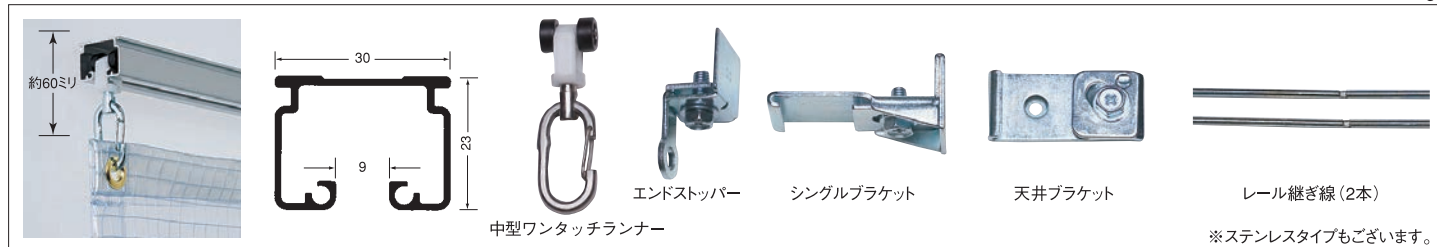

大型アルミカーテンレール レール長さ(大型アルミ2m・3m・4m・500R)

重量:1mあたり約0.8kg



## ●防災効果



防炎シール  
\*マーク表示が対応シートになります。

試験番号  
各製品ごとに異なります  
登録番号 E-13-40520

## ●オプション

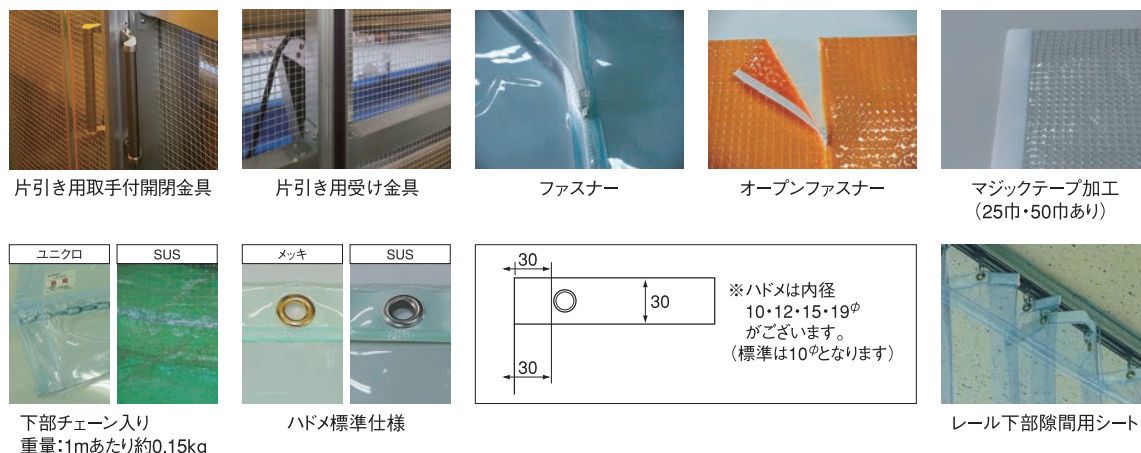



## ●冷暖房効果

スリットカーテンで室内を間仕切ることにより、冷暖房効果はアップ。室内の空調管理や冷蔵・冷凍庫でも同様の効果を得ることが出来ます。

### 冷房効果測定

#### ■測定条件

エアコン	2.2kw
吸気換気扇	70w
外気平均温度	33℃
室内温度	25℃
フラットシート	厚み2mm、 幅200mm、 一部ラップ

#### ■測定方法

室内温度を25℃にして、エアコンを停止。換気扇を吸気運転にして、扉を開放した場合と、扉にフラットシートを取付けた場合の室内温度変化を測定する。

#### ■対象物

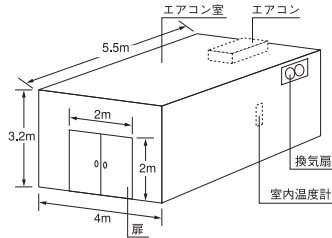

#### ■測定結果

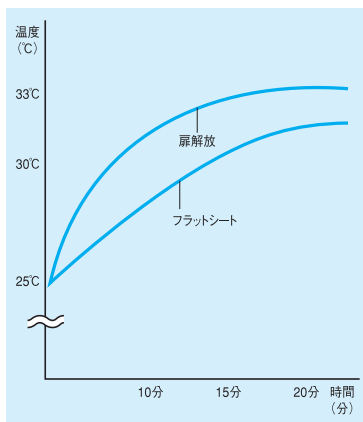

### 暖房効果測定

#### ■測定条件

ファンヒーター	5kw
吸気換気扇	70w
外気平均温度	5℃
室内温度	25℃
フラットシート	厚み2mm、 幅200mm、 一部ラップ

#### ■測定方法

室内温度を25℃にして、ファンヒーターを停止。換気扇を吸気運転にして、扉を開放した場合と、扉にフラットシートを取付けた場合の室内温度変化を測定する。

#### ■対象物

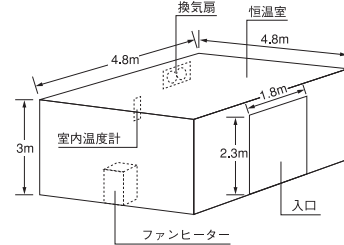

#### ■測定結果

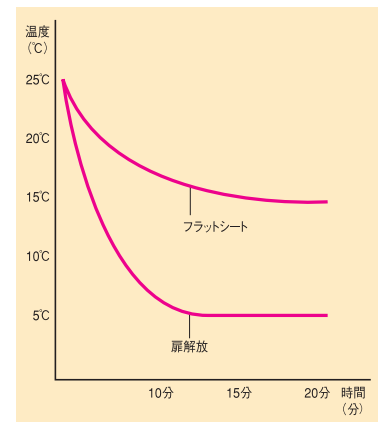

## ●防虫効果

防虫オレンジシートは虫が最も反応しやすい350nm前後の波長域をカット。スリットカーテンの間仕切りにより、室内に入り込む虫の飛来を防ぎます。

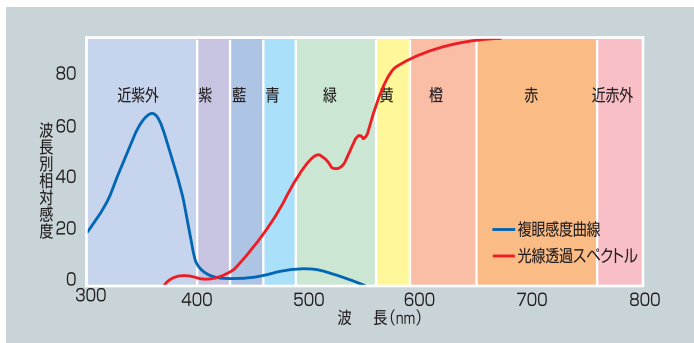

## ●防風効果

シートの厚みによる自重とオーバーラップによる気密性強化により、雨風が室内に入ることをご防ぎます。少し風が強い時などシートがめくれ上がることはなく安心してお使いいただけます。

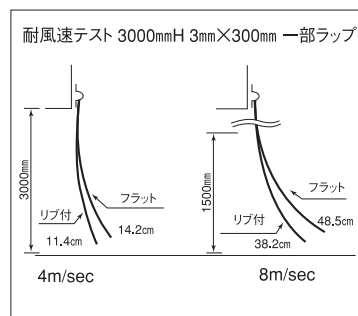

風 (m/sec)	フラット (cm)	リブ付 (cm)
4	14.2	11.4
8	48.5	38.2

## ●遮音効果

スリットカーテンは、作業遮音対策として、すぐれた効果を発揮し公害防止にも大きく貢献しています。以下は、スリットカーテン取付時のデータセンターの音の軽減結果を示します。

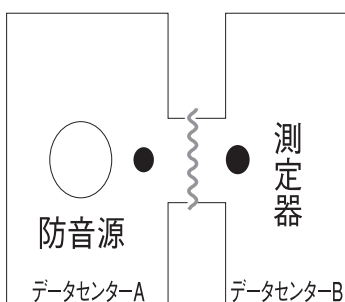

★騒音レベルはスリットカーテン取付により、16db(平均)下がっています。特に高周波域にいく程、大きい効果が出ています。

- スリットカーテン:3mm×300mm
- 一部オーバーラップ
- 開口部:2.0m(W)×2.5m(H)

周波数 C	125Hz	1000Hz	2000Hz	3000Hz
データセンターA	60db	72db	76db	80db
データセンターB	49db	59db	61db	63db
騒音差	11db	13db	14db	17db

# 物性表一覧

## ●スリットカーテン物性表 (P3~6)

※注:この値は測定値であり、保証値ではありません。

シートの種類 試験項目	フラット 静電透明2t	フラット 静電透明3t	フラット 防災静電2t	フラット 超耐寒2t	フラット 超耐寒3t	測定方法
硬さ (JIS A 硬度計)	84	84	86	78	78	JIS A 硬度計に準じる
引張強さ (N)	縦	350	555	375	318	JISK6732に準じる
	横	340	530	360	320	
伸び (%)	縦	350	390	350	400	JISK6732に準じる
	横	390	420	370	460	
引裂強さ (N)	縦	100	150	120	67	JISK6732に準じる
	横	105	160	120	72	
光線透過率 (%)	90	88	88	87	87	JISK7105に準じる
表面固有抵抗値 (Ω)	1.3×10 <sup>12</sup>	1.8×10 <sup>12</sup>	1.3×10 <sup>12</sup>	2.5×10 <sup>11</sup>	2.4×10 <sup>11</sup>	JISK6911に準じる
体積固有抵抗値 (Ω・cm)	4.0×10 <sup>12</sup>	3.4×10 <sup>12</sup>	1.3×10 <sup>12</sup>	5.2×10 <sup>11</sup>	5.4×10 <sup>11</sup>	
脆化温度 (°C)	-35	-40	-28	-65	-65	JISK7201に準じる
使用環境温度	常温	常温	常温	5°C~-45°C		

## ●ハイパーアコーディオンシート物性表 (P7~10)

※注:この値は測定値であり、保証値ではありません。  
※この数値は板部の測定値であり、溝部は考慮していません。

シートの種類 試験項目	静電透明	静電防虫オレンジ	防災静電	耐熱透明	防虫オプトロン	測定方法
硬さ (JIS A 硬度計)	94	94	94	88	94	
引張強さ (N)	縦	330	330	320	280	JISK6732に準じる
	横	340	340	330	260	
伸び (%)	縦	320	320	310	350	JISK6732に準じる
	横	330	330	330	380	
引裂強さ (N)	縦	105	105	100	80	JISK6732に準じる
	横	105	110	110	85	
光線透過率 (%)	92	64	90	92	41	JISK7105に準じる
表面固有抵抗値 (Ω)	1.3×10 <sup>12</sup>	2.4×10 <sup>12</sup>	1.0×10 <sup>12</sup>	9.0×10 <sup>11</sup>	2.4×10 <sup>12</sup>	JISK6911に準じる
体積固有抵抗値 (Ω・cm)	1.4×10 <sup>12</sup>	2.2×10 <sup>12</sup>	2.2×10 <sup>12</sup>	7.7×10 <sup>12</sup>	2.6×10 <sup>12</sup>	JISK6911に準じる
脆化温度 (°C)	-40	-40	-28	-46	-40	JISK7201に準じる
使用環境温度	常温	常温	常温	-10°C~+10°C	常温	

## ●ハイパーカーテン (室内専用) 物性表 (P11~12)

※注:この値は測定値であり、保証値ではありません。

シートの種類 試験項目	ライトグリーン 0.3t	ライトブルー 0.5t	測定方法	シートの種類 試験項目	耐熱 0.3t	測定方法	
引張強さ (N)	縦	80	120	JISK6732に準じる	硬さ	82	
	横	75	110				
伸び (%)	縦	300	330	JISK6732に準じる	引張強さ (N)	縦	31
	横	330	320			横	25
100%モジュラス (N)	縦	35	45	JISK6732に準じる	伸び (%)	縦	297
	横	30	40			横	339
引裂強さ (N)	縦	23	28	JISK6732に準じる	引裂強さ (N)	縦	27
	横	23	30			横	24
耐寒性 (°C)	-22	-25	ASTM D-1593	加熱変形率 (%)	8.7	120°C	
表面固有抵抗値 (Ω)	1.2×10 <sup>11</sup>	1.3×10 <sup>12</sup>	JISK6911に準じる				
体積固有抵抗値 (Ω・cm)	5.6×10 <sup>11</sup>	5.5×10 <sup>11</sup>	JISK7201に準じる	防火性	適合	消防法施行規則 第4条の3	
防火性	適合	適合	消防法施行規則 第4条の3				

## ●ハイパーカーテン (室内専用) 糸入り物性表 (P11~12)

※注:この値は測定値であり、保証値ではありません。

シートの種類 試験項目	透明0.3mm 1cmます目	透明0.3mm 2cmます目	透明0.55mm 1cmます目	透明0.55mm 2cmます目	透明0.42mm 5mmます目	耐寒防災透明 0.53mm2cmます目	防災静電透明 0.5mm1cmます目	防災静電透明 0.5mm2cmます目	防災防虫0.25mm 1.5cmます目	防災防虫0.55mm 1cmます目	
引張強さ (N)	縦	420	100	390	120	530	196	410	120	170	390
	横	390	110	360	130	520	196	400	130	170	360
伸び (%)	縦	20	16	22	13	18	18	20	28	15	22
	横	17	17	22	17	17	24	18	25	20	22
引裂強さ (N)	縦	70	50	150	50	120	186	90	41	35	150
	横	120	60	130	60	130	186	100	47	50	130



## その他取り扱い製品のご案内



### ジッパーシャッター

(手動式シートシャッター)室内専用  
手動で開閉するシートシャッタータイプです。



### ビニールブース・クリーンブース

さまざまな機材がブース内に入り込む場合でも、美観を損ねることなく、  
間仕切ることができます。詳細はお問い合わせください。

## CADデータダウンロード手順

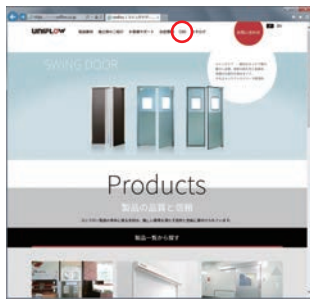

ユニフローのホームページからCADをお選  
び下さい。



CADデータのダウンロードにはユーザー登  
録が必要となります。ID・パスワードをお  
持ちの方は入力してお進みください。ユー  
ザー登録がお済みでない方は登録をお願  
いします。ID・パスワードを発行させていた  
だきます。



DWG、DXF、PDFの3つの形式のデータ  
をご用意しています。Win・Macに対応して  
います。製品名をクリックしてダウンロード  
して下さい。

株式会社 **ユニフロー**

URL <https://www.uniflow.co.jp>

こちらからCADデータをダウンロードしていただけます。

本社	〒141-0031	東京都品川区西五反田2-30-4	☎ 03-5719-6700	FAX 03-5719-6699
仙台支店	〒983-0039	仙台市宮城野区新田東1-15-7	☎ 022-782-1541	FAX 022-231-8566
名古屋支店	〒461-0004	名古屋市東区葵2-12-1	☎ 052-930-5701	FAX 052-930-5708
大阪支店	〒532-0002	大阪市淀川区東三国4-3-1	☎ 06-6392-1345	FAX 06-6392-1346
福岡支店	〒812-0011	福岡市博多区博多駅前4-24-23	☎ 092-472-6931	FAX 092-473-4919
札幌営業所	〒060-0907	札幌市東区北7条東3-28-32	☎ 011-712-0671	FAX 011-712-0672
関東営業所	〒367-0206	埼玉県本庄市児玉町共栄540-15	☎ 0495-72-9700	FAX 0495-72-9702
広島営業所	〒732-0052	広島市東区光町1-12-16	☎ 082-263-7800	FAX 082-263-3345
埼玉工場	〒367-0206	埼玉県本庄市児玉町共栄540-15	☎ 0495-72-5771	FAX 0495-72-5770
Uniflow International Pte.Ltd.	81, Ubi Avenue 4, #07-07 UB. One, Singapore 408830		☎ +65-6536-3239	

- 商品の色調は、印刷インクの性質上、実際の色とは異なって見える場合があります。
- 本仕様は改良のため、予告なしに変更する場合があります。